

Гарантийный талон

на швейную машину **Veritas 1290**
(марка, класс)

1. Головка швейной машины № 515969
2. Электродвигатель _____
3. Напряжение **220 V**
4. Швейная машина проверена и признана годной к эксплуатации.
При условии правильной эксплуатации на швейную машину дается гарантия **1** год, считая со дня продажи ее магазином.
5. Дата изготовления ОКТ. 1991
6. Изготовитель **Nähmaschinenwerk
Wittenberge GmbH**
7. Приобретена _____
(название и адрес торговой организации)
8. Дата продажи _____
9. По вопросу ремонта необходимо обращаться в гарантийную мастерскую

209101 (адрес)

II-10-32 51199

9. По вопросу ремонта необходимо обращаться в гарантийную мастерскую.

_____ (адрес)

Инструкция по обслуживанию

rubina

1290

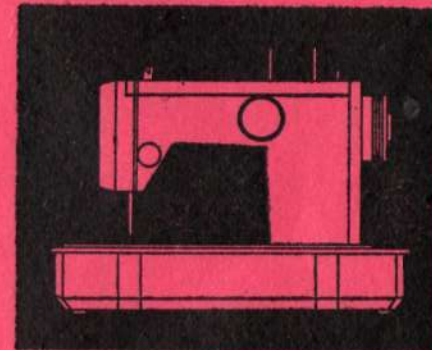

- Если Вы уходите от машины, при уходе за машиной, при замене лампы, при замене механических деталей или принадлежностей и в случае дефектов в электрической части **следует вынимать вилку из сети.**
- При работе на машине необходимо следить за тем, чтобы пальцы рук не находились вблизи движущихся деталей машины — особенно иглы.
- Осветительная лампа имеет максимальную мощность — 20 Вт.
- В случае дефектов в электрической части бытовой швейной машины следует поручить её специалисту для проверки. Швейная машина имеет защитную изоляцию (класс защиты II).

Предписания этой инструкции действуют и для пожарной охраны и являются обязательными для всех пользующихся.

При дополнительном заказе клиновых ремней привода укажите, пожалуйста, тип электропривода.

Гарантийный паспорт находится на четвёртой странице обложки.

Перед вводом в эксплуатацию швейной машины необходимо устанавливать обшивку платформы (цоколь).

Электродвигатель для швейной машины

Ваша швейная машина оборудована электродвигателем и скорость процесса шитья можно регулировать ножным пускателем.

Пускатель позволяет Вам шить очень медленно — стежок за стежком —, но с помощью его Вы можете шить и с большой скоростью.

Электродвигатель почти не нуждается в уходе, поскольку подшипники являются самосмазывающимися. При медленном шитье нагревается пускатель. Этот нагрев является нормальным и не имеет никакого отрицательного влияния на привод или пускатель.

Содержание

	страница		страница
0. Содержание	1	9. Установка шпульки в шпульный колпачок	7
1. Наименование деталей	2	10. Установка шпульного колпачка	7
2. Принадлежности	3	11. Заправка верхней нити	8
3. Вставка швейной машины в швейную мебель	4	12. Положения рычага для подъёма лапки	8
3.1. Размещение машины с пускателем и коробкой для принадлежностей в складной сумке	4	13. Поднятие нижней нити	9
3.2. Углубления для надёжной переноски машины	4	14. Опускание транспортёра	9
4. Подключение машины к электрической сети	5	15. Открытие фронтальной крышки и установление нажима лапки	9
5. Замена иглы	5	16. Замена и закрепление лапок	10
6. Установка стержней для катушек	5	17. Установка швейных программ	11
7. Вынимание шпульного колпачка со шпулкой	6	18. Кнопка-стопор	11
8. Намотка нижней нити	6	19. Регулировка натяжения нитей	12
8.1. Отключение швейного механизма	6	А) Натяжение верхней нити	12
8.2. Намотка нити на шпулку	6	В) Натяжение нижней нити	12
		20. Инструкция по шитью	13-25
		Указания по устранению неисправностей	26





рис. 1

1. Наименование деталей (рис. 1)

- | | |
|--|---|
| 1. Маховик | 15. Задвижная пластинка |
| 2. Упор моталки | 16. Игольная пластинка |
| 3. Шпиндель моталки | 17. Транспортёр |
| 4. Стержни для катушек | 18. Обозначение класса машины |
| 5. Регулятор предварительного натяжения нити | 19. Регулятор натяжения верхней нити |
| 6. Нитеводители | 20. Ручка выбора |
| 7. Крышка рукава | 21. Таблица швов |
| 8. Нитепритягивательный рычаг | 22. Кнопка-стопор |
| 9. Фронтальная крышка | 23. Рычаг опускания транспортёра |
| 10. Винт крепления иглы | 24. Винт свободного хода махового колеса |
| 11. Винт крепления верхней части швейной лапки | 25. Индексные буквы и номер машины |
| 12. Рычаг подъёма лапки | 26. Стержень лапки с ножом для отрезки верхней нити |
| 13. Верхняя часть с лапкой | 27. Переключатель программы |
| 14. Игла | 28. Шпульный колпачок |

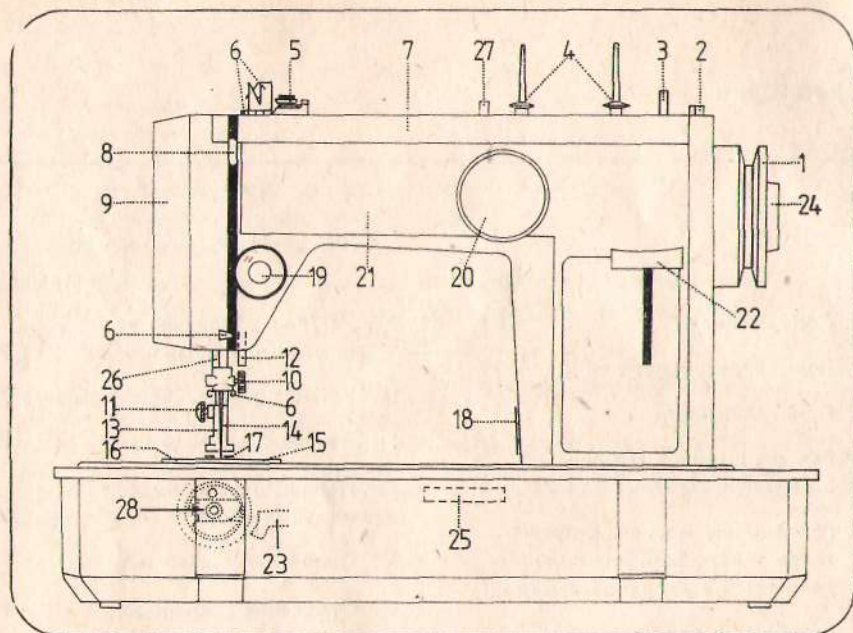

рис. 2

2. Принадлежности (рис. 2)

	Номер заказа
1. Стойка лапки (установлена на машине)	80 02 37 96
2. Лапка зигзаг (установлена на машине)	80 02 37 97
3. Лапка для прямой строчки	80 02 38 03
4. Лапка для обметывания петель	80 02 38 01
5. Лапка для пришивания застежек-молния	80 02 37 99
6. Лапка для пришивания пуговиц	80 02 38 00
7. Линейка	80 02 37 98
8. Шпульки	84 00 32 52
9. Набор игл системы 130/705 Н	80 04 13 12
10. Отвёртка	80 02 25 17
11. Нож для распарывания шва	80 04 13 11
12. Подставка для катушки	80 04 13 10
13. Рубильник	80 02 38 04
14. Лапка для обметки края	80 02 38 02
15. Маслёнка 2738/39	
16. Мерительная лента	
17. Лампа накаливания	R 2 225 В, 20 Вт, Е 14, ТГЛ 8726
18. Аппликатор	80 02 32 67

Инструкция по обслуживанию

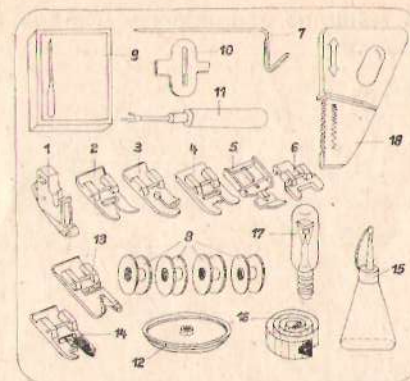

3. Вставка швейной машины в швейную мебель (рис. 3)



рис. 3



рис. 3а

3.1. Размещение машины с пускателем и коробкой для принадлежностей в складной сумке (рис. 3а)

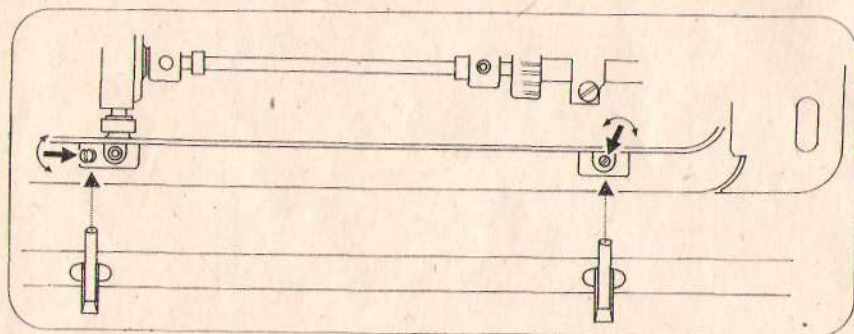

рис. 3б

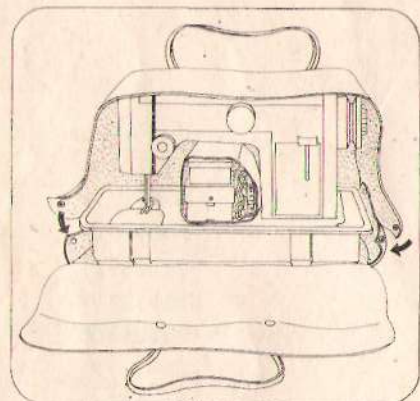
3.2. Углубления для надёжной переноски машины (рис. 3б)

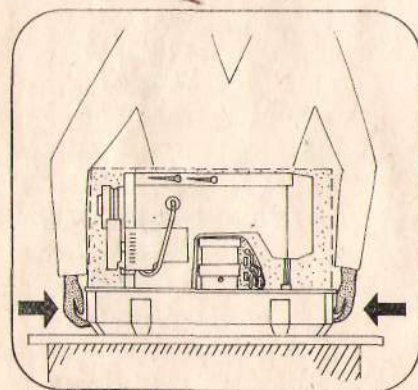

рис. 4

4. Подключение машины к электрической сети (рис. 4)

- 1./2. Ввести штекера
 3. Подключить машину к сети (розетке) (осветительная лампа горит)
 4. Нажать ножной пускатель до упора — машина работает —
- Следует соблюдать очередность включения!

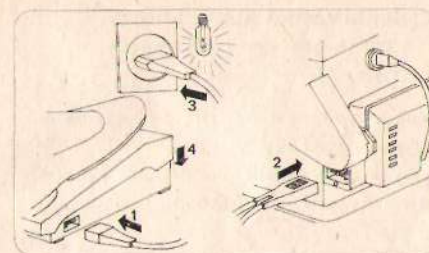

рис. 5

5. Замена иглы (рис. 5)

Обратите внимание:

Плоская сторона иглы назад.

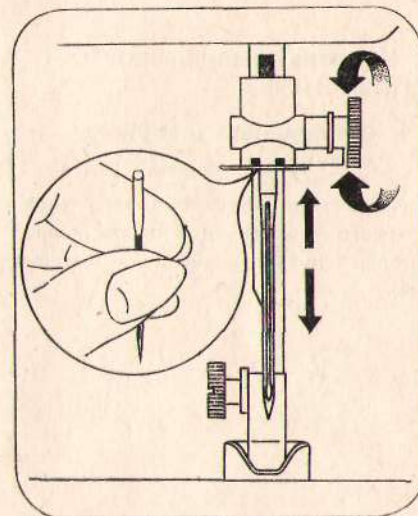
Игла до упора.

Использовать систему 130/705-Н.



рис. 6

6. Установка стержней для катушек (рис. 6)

Путём вращения винта свободного хода махового колеса по направлению стрелки 1 (швейный механизм выключен).

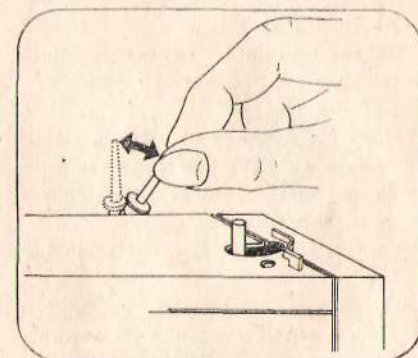

рис. 7

7. Вынимание шпульного колпачка со шпулькой (рис. 7)

Игла в крайнем верхнем положении. Открыть крышку 15. Вынуть шпульный колпачок к себе, при этом следует открыть крышку до упора.

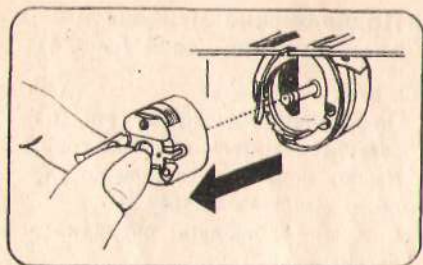

рис. 8

8. Намотка нижней нити (рис. 8 и 9)

8.1. Отключение швейного механизма (рис. 8)

Вращать винт для свободного хода махового колеса по направлению стрелки 1 (швейный механизм выключен).

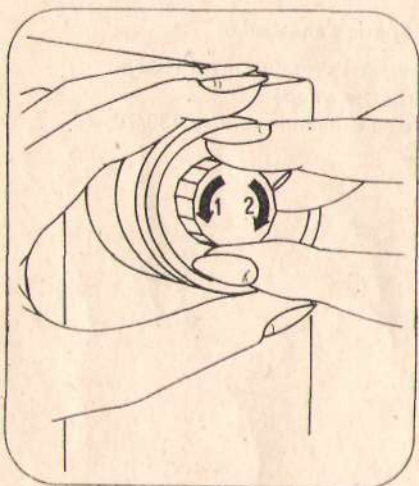
8.2. Намотка нити на шпульку (рис. 9)

- Надеть пустую шпульку на шпиндель моталки 3.
- Вложить нить соответственно рисунку 9 и намотать её несколько раз на шпульку.
- Прижать моталку направо к маховому колесу (1). Как только шпулька намотана, моталка автоматически останавливается.
- Отжать моталку (2) и снять шпульку.
- Путём вращения винта свободного хода махового колеса по направлению стрелки 2 (рис. 8) включить швейный механизм.



рис. 9

9. Установка шпульки в шпульный колпачок (рис. 10 и 11)

Шпульку вложить так в колпачок, чтобы нить вытягивалась по направлению стрелки. Затем нить протягивают через разрез шпульного колпачка под натяжную пружину. При вытягивании нити шпулька должна вращаться по направлению стрелки.

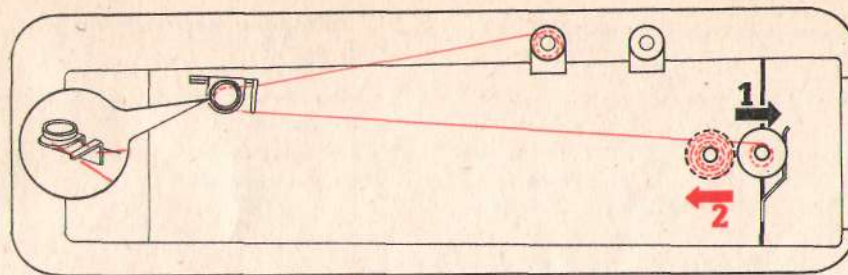

рис. 10 и 11



рис. 12

10. Установка шпульного колпачка (рис. 12)

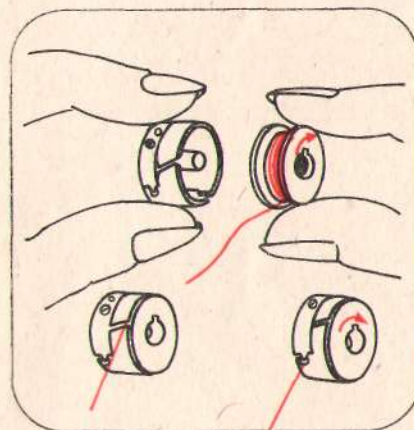
- Установить иглу в верхнее положение.
- Держа шпульный колпачок за защёлку, установить его в челнок. В конце шпульный колпачок ещё раз прижимается большим пальцем к челноку до момента его слышного захода в челнок. Задвигают задвижную пластинку 15.

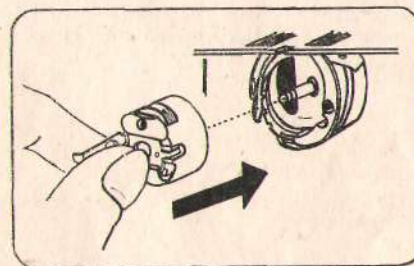

рис. 13

11. Заправка верхней нити (рис. 13)

- Лапка и игла находятся в верхнем положении.
- При заправке нити следует поступать по цифровой схеме (рис. 13).

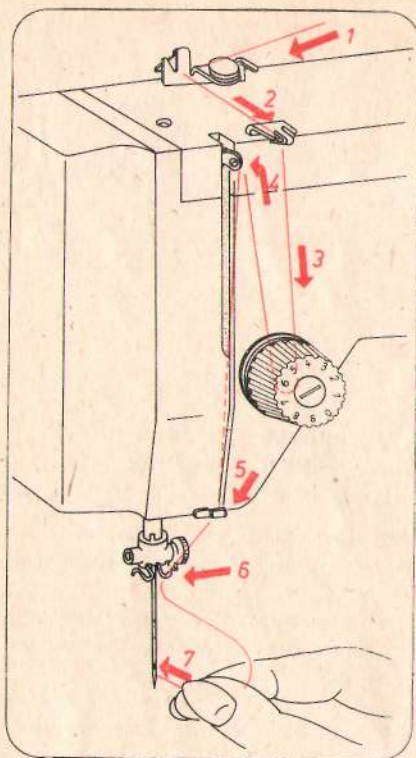

рис. 14

12. Положения рычага для подъёма лапки (рис. 14)

1. Рабочее положение
2. Положение для вышивания и штопки (без лапки для штопки)
3. Нерабочее положение
4. Положение для прошивания пушистых толстых тканей (не застывает)

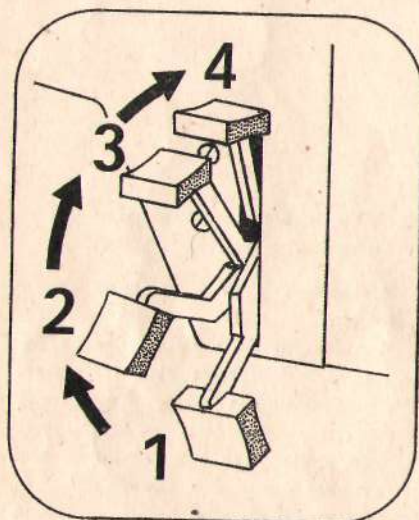

рис. 15

13. Поднятие нижней нити (рис. 15)

- Рычаг для подъёма лапки 12 в положении 3 (рис. 14)

 1. Держать конец верхней нити в левой руке. Поворачивать правой рукой маховое колесо на себя один оборот. При этом игла делает один укол. (рис. 15)
 2. Осторожно притягивая конец верхней нити, одновременно вытягивают вверх нижнюю нить. (рис. 15)
 3. Положить концы верхней и нижней ниток назад под лапку. (рис. 15)

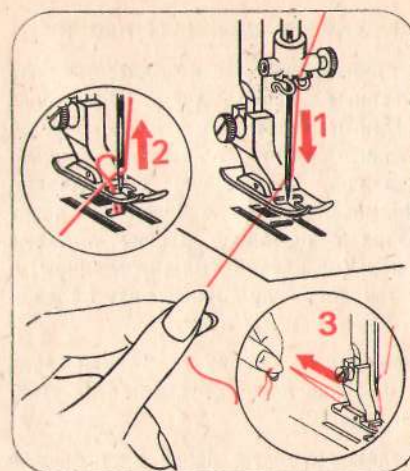

рис. 16

14. Опускание транспортёра (рис. 16)

- 1 Положение для шитья
- 2 Пришивание пуговиц, вышивание и штопка

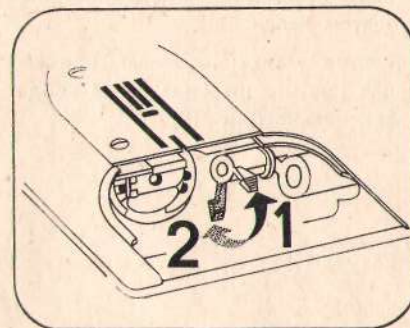

рис. 17

15. Открытие фронтальной крышки и установка нажима лапки (рис. 17)

- Открыть фронтальную крышку.
 + увеличение нажима лапки
 — уменьшение нажима лапки

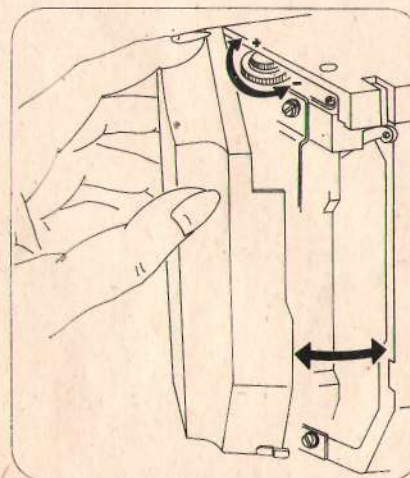

рис. 18



рис. 19

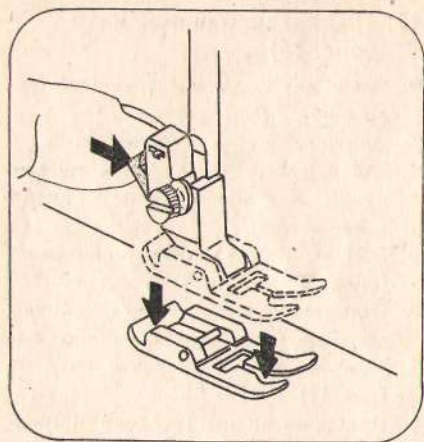

рис. 20

16. Замена швейных лапок

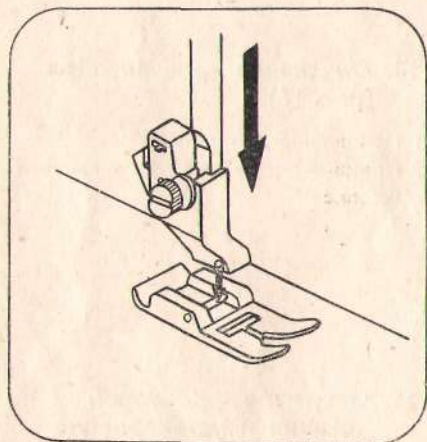
В принадлежностях находятся разные швейные лапки для специальных швейных работ. При замене швейной лапки обратите, пожалуйста, внимание на следующую очередность: Поднимите сначала швейную лапку вверх с помощью рычага подъема лапки (на задней стороне машины) и установите иглу в наивысшее положение.

Нажмите на кнопку за стойкой лапки и швейная лапка опускается из стойки (рис. 18).

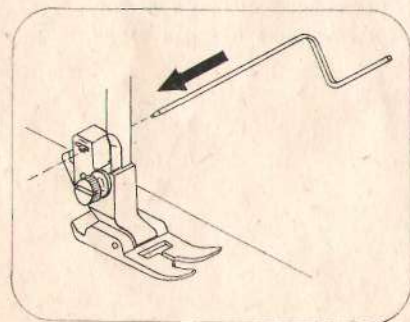
Положите новую лапку на игольную пластинку так, чтобы паз в стойке лапки находился над стопорным штифтом лапки.

Опустите медленно рычаг подъема лапки так, что швейная лапка войдет в зацепление (рис. 19).



рис. 21



рис. 22

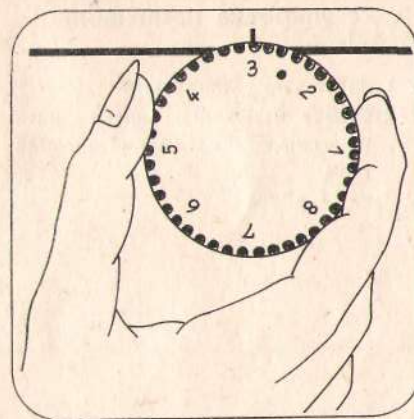

рис. 24

17. Установка швейных программ (рис. 21, 22 и 23)

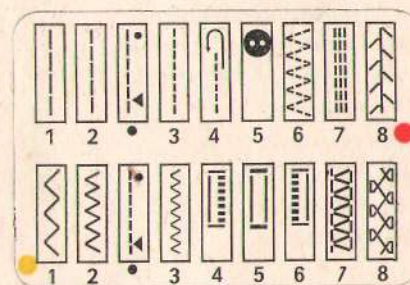
Строчки изображены на таблице швов 21. Отдельные образцы строчек обозначены цифровыми указателями. Ручка выбора 20 можно включать в левую и в правую стороны. Конечная точка установления – 8.

На таблице образцы строчек обозначены цифровыми указателями от 1 до 8.

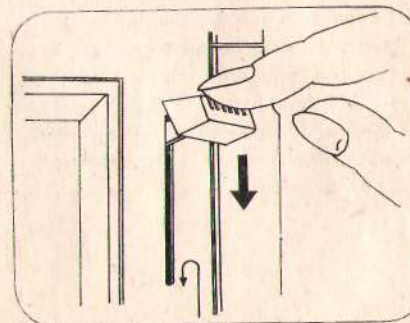
Переключатель программы служит для переключения строчек из красного в жёлтый диапазон и наоборот.



рис. 23

18. Кнопка-стопор (рис. 24)

Эта кнопка служит для укрепления строчки, т. е. для предохранения начала и конца строчки от распарывания.





рис. 25

19. Регулировка натяжения нитей

- 1 правильно установлено
- 2 слабое натяжение верхней нити или сильное натяжение нижней нити
- 3 или наоборот

А) Натяжение верхней нити

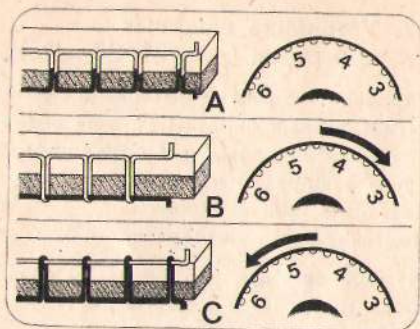
- + увеличение натяжения верхней нити
- уменьшение натяжения верхней нити

- 1 - 2 слабое натяжение
- 3 - 6 нормальное натяжение
- 7 - 9 усиленное натяжение



рис. 26

В) Натяжение нижней нити

- + более сильное натяжение
- более слабое натяжение
- вращать большой винт максимально 1/2 поворота

Регулировка натяжения нижней нити производится только в исключительном случае.

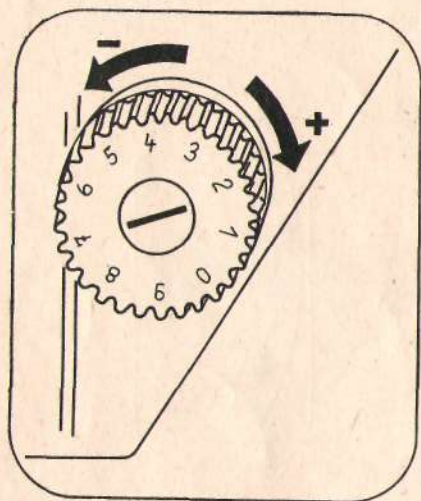

рис. 27

20. Инструкция по шитью

страница

	Рекомендации по шитью	14
	Игла/нить	14
	Специальные иголки	14
	Отрезатель нити	14
	Работать аппликатором	15
	Уход за машиной	16
Челнок	16	
	Разъяснение символов	16
	Прямолинейные строчки	17
	Пришивание застежек-молния	17
	Сшивание трикотажных изделий	17
	Прошивание ватной подкладки	17
	Обметка края материала	18
	Пришивание кружева	18
	Аппликация	18
	Мережка	18
	Очень прочные швы	19
	Быстрая штопка	19
	Пришивание резиновой ленты	19
	Строчки для трикотажа и джерси	19
	Петли для пуговиц	20
	Пришивание пуговиц	20
	Бордюры, монограммы	21
	Закрепление монограмм	21
	Декоративные строчки	21
	Штопка дырок и прорех	22
	Штопка протертых мест	22
	Вышивание	23
	Вышивание зигзагообразным швом	24
	Бельевая кайма	25

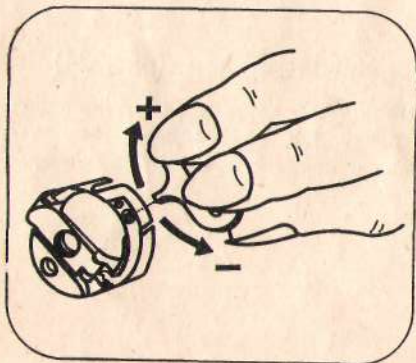
Рекомендации по шитью

- В начале или в конце швейной работы нитепритягивательный рычаг 8 должен всегда находиться в верхнем положении.
- Нельзя включать ручку выбора 20, когда игла ещё находится в ткани.
- Следует вращать маховик 1 только на себя.
- Нельзя приводить в движение заправленную машину без подложенной под лапку ткани.
- Ткань нельзя притягивать или отодвигать при шитье.
- Для строчек 7 и 8 следует выбирать среднюю скорость шитья.



Выбор: игла/нить/ткань

Для шитья разных толщин тканей как правило следует:

- | | | |
|--------------------------|-------------------|--------------------|
| - средние ткани: | - тонкие ткани: | - толстые ткани: |
| ● толщина иглы 70 или 80 | ● толщина иглы 90 | ● толщина иглы 100 |
| ● средняя нить | ● тонкая нить | ● сильная нить |



Указания по шитью специальными иглами

1. Иглы для эластичных тканей

- Цветная маркировка жёлтый/золотой
Эти иглы позволяют шить высокоэластичных тканей, как например шёлковый джерси.

2. Иглы для джинсовых изделий

- Цветная маркировка синий
Следует использовать их для шитья толстых и твёрдых тканей как джинсовый материал, кипер и парусина.



Отрезатель нитей (рис. 28 и 29)

Он находится на задней стороне стержня лапки 26 в виде косога разреза. Рычаг подъёма лапки 12 установить в положение 3. Снять материала из под лапки от себя. Нити затягивать в нож отрезки и отрезать при движении рук вниз.



рис. 28



рис. 29

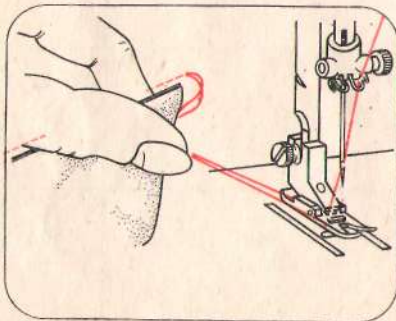

рис. А

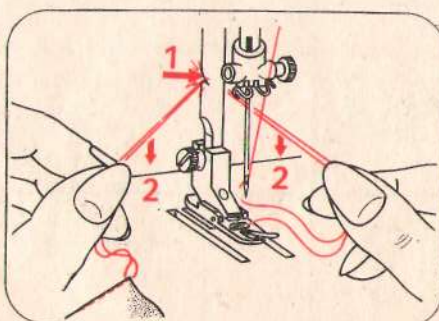

рис. В

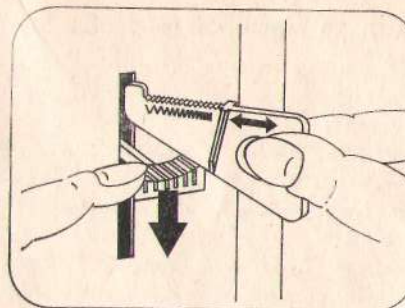

рис. С

Работать аппликатором

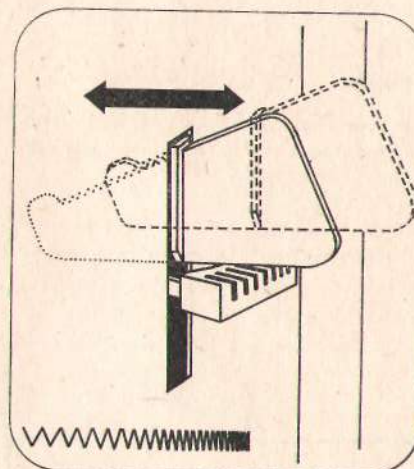
Аппликатор, находящийся в принадлежностях, используется для выполнения перистого вышивания и вышивания аппликаций зигзагообразными стежками.

Для этой цели следует вставить его соответственно рисунку «А» в рукав машины.

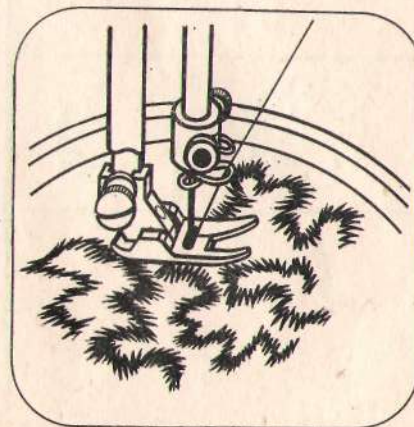
Путём перемещения аппликатора увеличивается или уменьшается плотность стежков «В».

Для выполнения перистого вышивания ткань туго натягивается в пальцах. Для этого вида вышивания транспортер не опускается. Лапка (лапка зигзаг) опускается и при быстром ходе машины пальцы с тканью передвигают вручную вперед и назад. «С»



рис. 30



рис. 31

Уход за машиной (рис. 30 и 31)

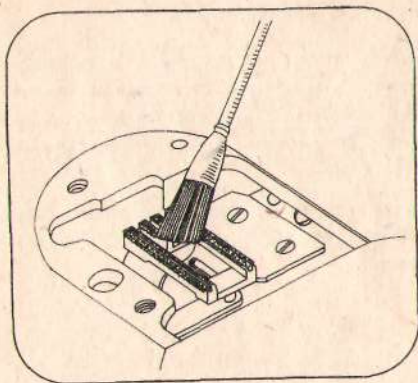
Отвинтить игольную пластинку 16 и удалить пыль и остатки шитья с зубцов транспортера.

Все подшипники швейной машины покрыты стойким смазочным веществом, не требующим в дальнейшем их смазки.

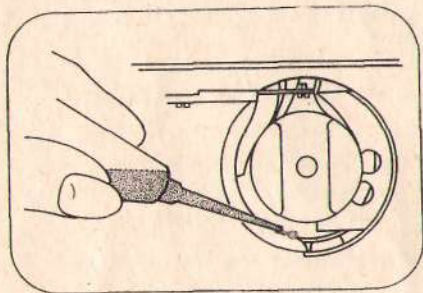
Следует смазывать только челнок время от времени каплями специального масла для швейных машин.

Челнок

Следует периодически его смазывать 1-2 каплями масла для швейных машин.

Указания по устранению неисправностей, которые могут возникнуть, на странице 27.

Разъяснение швейных символов















	1		2	
<p>1 Программа строчек 2 Швейная лапка (см. позиционный номер рис. 2) Переключатель программы впереди Переключатель программы позади</p>				





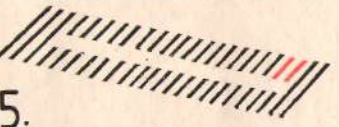

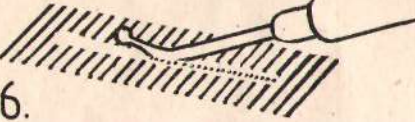
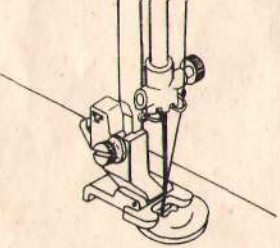



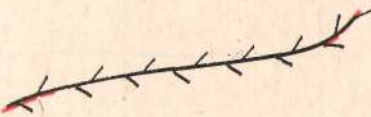

	1		2	
				3
				5
				2
				5 7

	1	2
	 ● 1 ● 2 ● 3	2 6 2
	 ● 2	2 6
	 ● 6 ● 2 ● 3	2 2
	 ● 2 ● 3	2

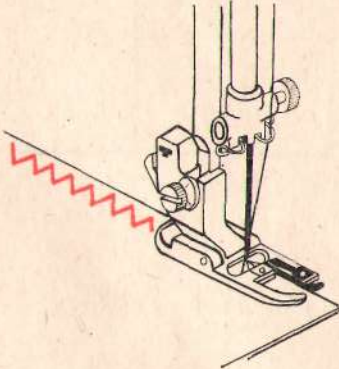
	1	2
	 ● 7	2
	 ● 6	2
	 ● 6	2
	 ● 6	2

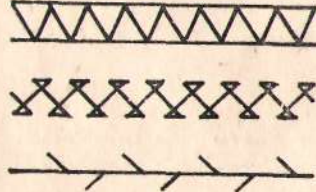

 1-6	1 	2 
1. 	 4	3
2.  5-7 стежков	 5	
3. 	 6	
4.  5-7 стежков	 5	
5. 	 4	
6. 		
	 5	6

	1 	2 
	 8	2
	 4	2
	 1	.14
	 7  8  8	2



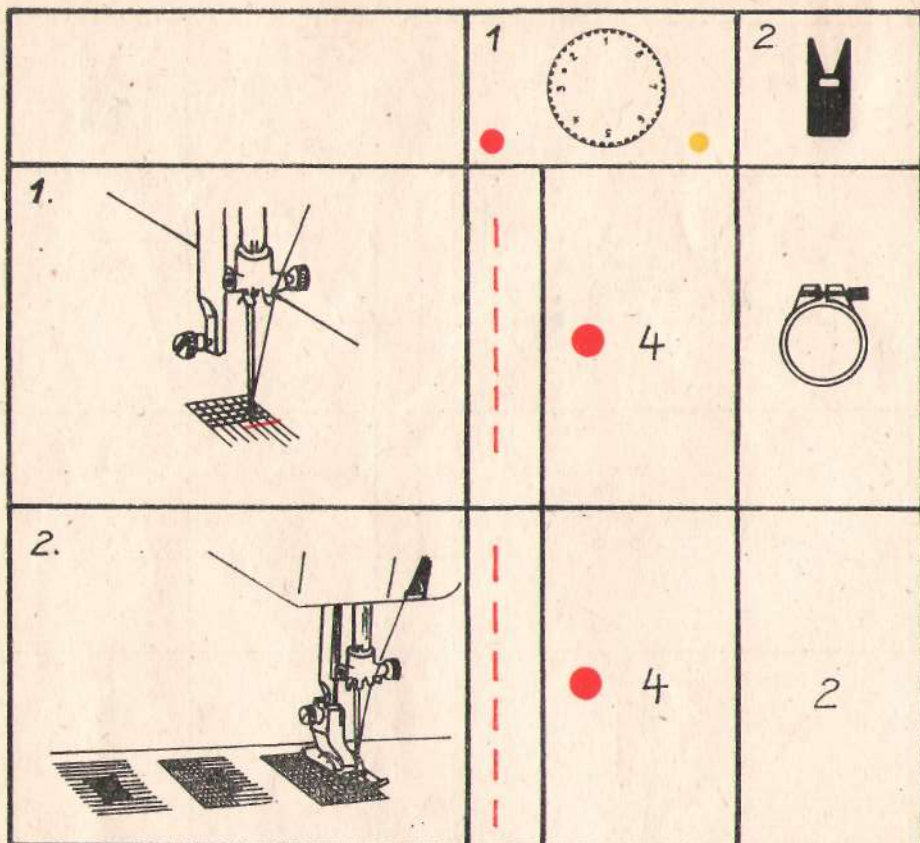

1. Штопка дырок и прорех

1. Транспортёр опущён, см. пункт 14

- Ткань туго натянуть в пальцы
- Поврежденное место вырезать из ткани
- Подложив ткань под иглу, нужную нить вытянуть наверх через ткань
- Рычаг подъёма лапки в положении 2
При быстром ходе машины пальцы двумя руками передвигают медленно и равномерно вперед и назад в направлении нитей ткани, выходя примерно на 1 см за кромки дефектного места.
- Затем штопают в поперечном направлении.

2. Штопка протертых мест





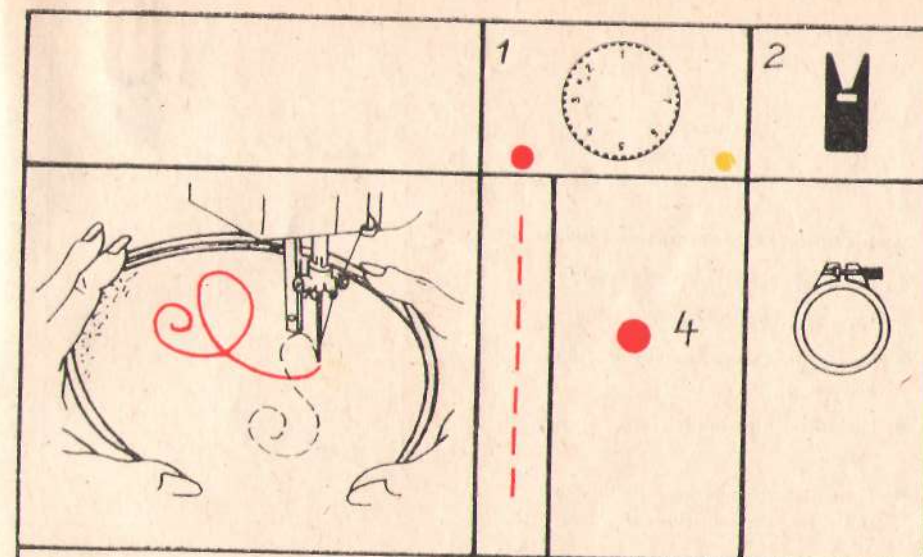

— Ручку выбора установить на 4 или 6

Путём шитья нескольких прямолинейных или трёхстежковых зигзагообразных швов рядом на одном месте можно штопать протертые места одежды.



Вышивание

- Вышивание является штопаньем в совершенстве и требует определённого опыта.
- Ткань зажимают в пальцы.
- Транспортёр опущён.
- Рычаг подъёма лапки опустить вниз в положение 2.
- Аналогично штопанью пальцы при вышивании направляются двумя руками.

	1		2	
Вышивание зигзагообразным швом <ul style="list-style-type: none"> ● Ткань туго натянуть в пальцы ● Транспортёр опущён ● Рычаг подъёма лапки в положении 2 ● Поднять нижнюю нить через ткань ● При быстром ходе машины вышить нарисованный узор. 		1		
		2		3
				

	1		2	
		1		
		2		3
	13			
<p>Подрубка</p> <p>— Для тонких материалов и материалов средней толщины Кайма вставляется в отверстие лапки для подрубки и протягивается под иглу. Затем следует опустить лапку для подрубки, сделать два или три стежка и стянуть начало каймы с помощью защитных ниток слегка назад, пока транспортёр не захватит прочно кайму. Потом необходимо кромку материала большим и указательным пальцами слегка придерживать и свободно пропускать материал в язычок лапки для подрубки, а именно лишь столько, сколько необходимо для заполнения язычка.</p>				



Указания по устранению неисправностей

Причина	Исправление
Машина пропускает стежки	
Верхняя нить неправильно заправлена. Игла вставлена не до упора. Неправильная система иглы.	См. раздел 11. Вставить иглу до упора. См. раздел 5. Заменить на иглу системы 130/705-Н. См. раздел 5.
Неправильное положение вставленной иглы. Номер иглы не пригоден для применяемой нити. Недостаточный прижим лапки. Тупая или изогнутая игла.	Плоская сторона иглы должна быть обращена назад. См. раздел 5. См. страницу 10. См. раздел 15. Вставить новую иглу. См. раздел 5.
Верхняя нить часто рвётся	
Отверстие в игольной пластинке повреждено. Сильное натяжение верхней и нижней ниток. Непрочная и шиковатая нить.	Учесть все указания о «пропуске машиной стежков» Заменить игольную пластинку. Ослабить натяжение ниток. См. раздел 19. Употреблять более хороший сорт нитей.
Неравномерная стежка	
Слабое натяжение верхней и нижней нитей. Замаслились зажимные диски и расцепляющий штифт. Шпулька искривлена. Сухой или загрязненный челнок. Шпулька вложена в шпульный колпачок с неправильным направлением вращения. Неровная намотка нити на шпульку. Слишком узкие строчки.	Учесть все указания о «пропуске машиной стежков» Усилить натяжение нитей. См. раздел 19. Очистить детали мастером. Вставить новую шпульку. Смазать челнок 1-2 каплями масла. См. раздел 9. Снова намотать нить. Установить переключатель программы до упора.
При шитье возникает извитость ткани	
Чрезмерное натяжение нитей. Чрезмерный нажим лапки для тонких тканей.	Ослабить натяжение нитей. См. раздел 19. См. раздел 15.

Причина	Исправление
Игла ломается	
Согнутая игла. Слишком тонкая игла для ткани. Неправильное управление тканью при шитье. Винт для закрепления иглы недостаточно затянут. Верхняя часть лапки недостаточно закреплена. Игольная пластинка шатается.	Вставить новую иглу. См. страницу 10. Крепко закрепить иглу. См. раздел 5. Закрепить её винтом № 11. Затянуть винты.
Шумный и тяжёлый ход машины	
Применялось плохое масло.	Употреблять масло для швейных машин только.
Транспортёр плохо продвигает ткань	
Между игольной пластинкой и транспортёром накопилась пыль. Недостаточный прижим лапки.	См. страницу 12. См. раздел 15.
В результате усовершенствования этой машины могут возникать незначительные отклонения от этой брошюры.	

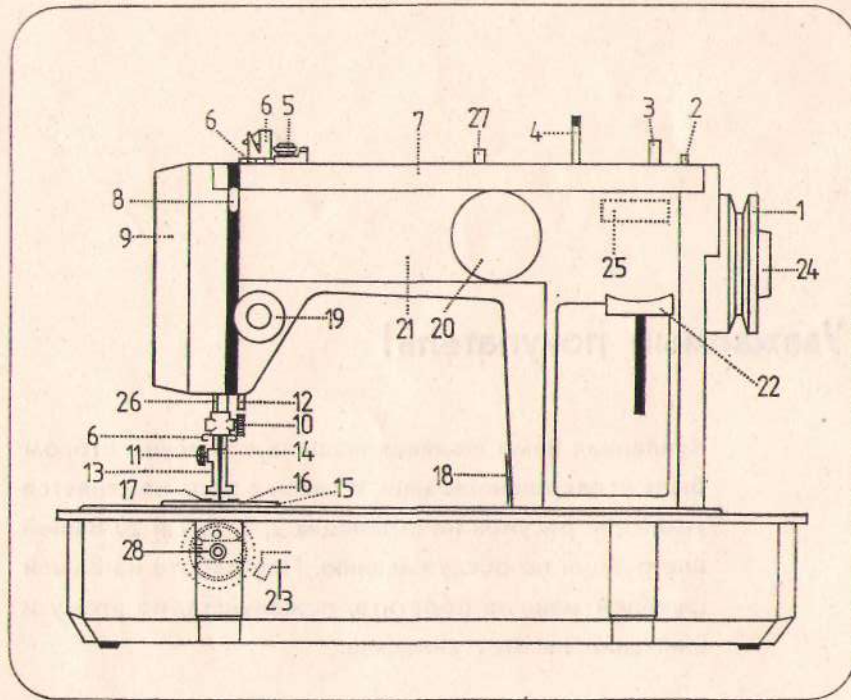

страница 2
страница 3

рис. 1

Позиция 12 «Подставка для катушки, номер заказа 80 04 13 10» отпадает.

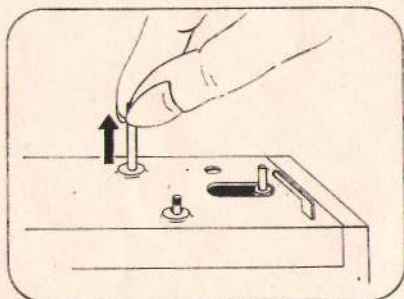

страница 5, рис. 6 новый

6. Вытянуть стержни для катушек

- Перекинуть ручку для переноски назад
- Вытянуть стержни для катушек

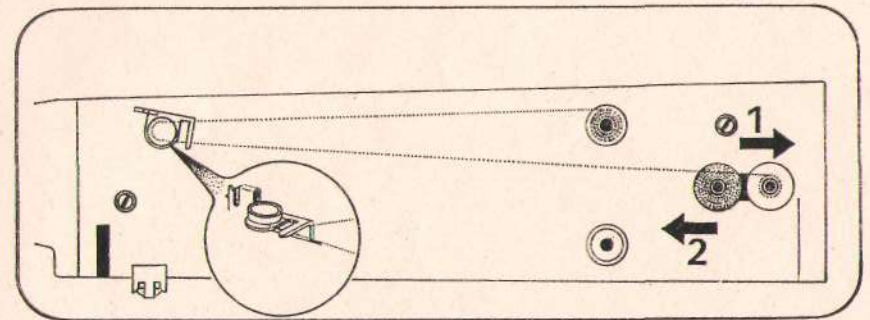

страница 7, рис. 9 новый

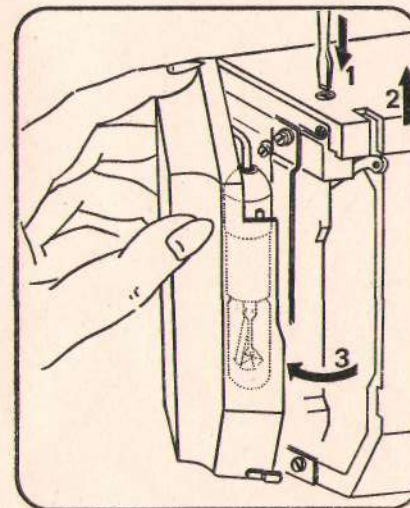

стр. 9

рис. 17

15. Замена лампочки (рис. 17)

Для замены лампочки следует открыть фронтную крышку следующим образом:

1. Ослабить винт
2. Слегка поднять крышку рукава
3. Открыть фронтную крышку (см. рис.)
(макс. мощность лампочки – 15 Вт!)

Закрывать фронтную крышку – в обратном порядке.

На странице 20 меняйте, пожалуйста, цифру 3 справа наверху на 4.



Уважаемый покупатель!

Купленная Вами швейная машина с плоским столом была усовершенствована. В связи с этим изменяется текст или рисунок на страницах 2, 3, 5, 7 и 20 Вашей инструкции по обслуживанию. При работе на Вашей швейной машине обратите, пожалуйста, по этому и внимание на этот вкладыш.



Вкладыш для инструкции по обслуживанию модели 1290 на русском языке
№ 50 198

Einlegeblatt zur Bedienanleitung Nr. 50 198

Prignitzdruck Wittenberge